



**4 in 1, MULTIPURPOSE BUCKET  
OPERATORS MANUAL**

**SERIAL NUMBER .....**

WHITES MATERIAL HANDLING  
17-19 EMERY ROAD  
BRISLINGTON TRADING ESTATE  
BRISTOL  
BS4 5PF  
U.K.  
TEL. +44(0) 117 972 0006  
<http://www.whitesmh.co.uk>



# OPERATORS MANUAL

## FOREWORD

In these Safety and Operating Instructions the following words are defined as follows:-

'ATTACHMENT':- A bucket or attachment which is classed as a machine under the CE machinery Directive.

Attachments covered under these Safety and Operating Instructions are 4 in 1-multipurpose buckets, which are classed as a 'machine' under the CE Machinery Directive.

'MACHINE' or 'HOST MACHINE' :- A wheeled or tracked loading machine (skid steer, backhoe loader, articulated loader) which connects to and powers the attachment.



## WARNING

**INCORRECT USE OF THIS ATTACHMENT OR FAILURE TO FOLLOW INSTRUCTIONS CONCERNING SAFETY CAN LEAD TO SERIOUS INJURY OR DEATH.**

**BEFORE USING THIS ATTACHMENT :-**

- 1. READ THIS MANUAL CAREFULLY.**
- 2. MAKE SURE THAT THIS ATTACHMENT IS SUITABLE FOR USE ON THE HOST MACHINE.**
- 3. CLEAR THE AREA OF OTHER PERSONS.**
- 4. LEARN AND PRACTICE SAFE USE OF THIS ATTACHMENT AND HOST MACHINE IN A CLEAR AREA BEFORE YOU OPERATE THIS MACHINE ON A JOB SITE.**
- 5. IT IS YOUR RESPONSIBILITY TO OBSERVE PERTINENT LAWS AND REGULATIONS IN RESPECT OF THE OPERATION OF THIS ATTACHMENT AND THE HOST MACHINE.**

## TO THE OWNER

You are the owner of an attachment that has been built to operate correctly on your host machine.

The attachment conforms with current safety regulations (see OFFICIAL JUSTIFYING DOCUMENTS on the following page).

However, this does not exclude all risk of accidents, which is why it is essential to observe elementary safety rules and precautions.

Before putting this attachment into service please ensure that :-

1. The operator has read and fully understands this operator's manual.
2. The operator has received necessary training on the functions and capabilities of this attachment.
3. The information on the identification plate, which is fixed to the rear top left corner of the attachment, matches the information on the EC Declaration of Conformity.

## OFFICIAL JUSTIFYING DOCUMENTS

EC DECLARATION OF CONFORMITY

-SAFETY (automatically certified as per 89/392/EEC.)

-----

## TERMS & CONDITIONS

Terms & Conditions related to the sale of this product can be found online at:

<http://www.whitesmh.co.uk>

Attachment <input style="width: 100%;" type="text"/>	Serial Number <input style="width: 100%;" type="text"/>
Part Number <input style="width: 100%;" type="text"/>	Date of Manufacture <input style="width: 100%;" type="text"/>
S.W.L. <input style="width: 100%;" type="text"/> Kg (pallet fork attachment)	Max Hyd Pressure <input style="width: 100%;" type="text"/> Bar
MASS (WEIGHT) <input style="width: 100%;" type="text"/> Kg	Capacity <input style="width: 100%;" type="text"/> m <sup>3</sup>
To fit Machine <input style="width: 100%;" type="text"/>	Model <input style="width: 100%;" type="text"/>
Manufacturer / Supplier	<div style="display: inline-block; border: 1px solid black; padding: 2px;"> <b>WHITES</b>  <small>MATERIAL HANDLING</small> </div> <span style="float: right;">CE</span>
Bristol, BS4 5PF, U.K. Tel. 44+ (0) 117 972 0006 Fax. 44+ (0)117 972 3296	

ATTACHMENT IDENTIFICATION PLATE:- Part No. WH-CE-STD

# **LOADER MOUNTED ATTACHMENTS**

- 1. SAFETY**
- 2. OPERATING INSTRUCTIONS**
- 3. MAINTENANCE**
- 4. SUPPLEMENTARY INSTRUCTIONS**

4 in 1 Multipurpose Bucket

## **1. SAFETY**

- 1.1 GENERAL:** This attachment has been designed and built according to the state of the art and meets current safety regulations in force. However, this does not completely exclude the risk of accidents. It is therefore essential to follow basic safety rules and precautions. The strict execution of the instructions provided in this manual will prevent accidents during attachment use and maintenance operations. These instructions will only be effective if the attachment receives proper maintenance. Any defects or anomalies must be repaired immediately. Only use this attachment for the purpose for which it was designed.

- 1.2 BEFORE YOU OPERATE THE ATTACHMENT:** Please be aware that this attachment is designed to be used in conjunction with the host machine. It is essential, therefore, to be fully conversant with the correct operating procedures and safety instructions of the machine. Familiarise yourself with the attachment, and the loads to be carried. Always follow the machine manufacturer's instructions in relation to connection, disconnection and operation of attachments. Be prepared for emergencies. Always carry a first aid kit and a good fire extinguisher with you and know how to use them.

### **1.3 OPERATING THE ATTACHMENT:**

#### **! NEVER GET ON OR OFF A MOVING MACHINE**

Keep all tread plates clean and free from grease, mud and (in winter), snow and ice.  
Get to know the machine's possibilities and the working space required.  
Always wear the correct protective clothing relevant to the working conditions.  
Dust, fog, smoke etc. can reduce visibility and cause an accident. Operate with extreme caution in these conditions.  
Before starting work, check that the attachment is properly connected to the host machine and that all the functions operate correctly. See the machine manufacturer's manual for the correct connecting procedure.  
Never carry any person on the attachment.  
Make sure there is nobody standing near the attachment.  
Do not allow anyone to stand in the 'Danger Zone' (operating area).  
Do not jump off the attachment - you can get hurt.  
Keep away from dangerous areas, such as ditches, overhangs, cliffs, etc. Look for hazards.  
Use all the controls gradually so that the attachment works smoothly.  
When operating or servicing an attachment, wear suitable protective clothing.

### **1.4 MAINTENANCE:**

#### **! BEFORE CARRYING OUT ANY SERVICE WORK ON THE ATTACHMENT:**

***Park the host machine on a hard level surface.  
Lower the attachment to the ground.  
Apply the parking brake and shut down the engine.  
Block the machine to prevent any movement.***

When servicing the attachment, place a 'DO NOT START UP' label on the control panel of the machine.

Modifying the attachment without prior permission can cause serious injury. Do not undertake any modification without prior authorisation from White's or their Approved Agent.

Always wear eye protection when using a tool that may project metal particles. Use a hammer with a soft face, such as copper, for installing pins.

Pressurised hydraulic fluid or grease, which penetrates the skin can cause serious injury. Take the necessary safety precautions (safety clothing and protection for the face and hands) to avoid such risks. Also, before using these products, read the manufacturer's instructions for their use. If hydraulic fluid penetrates the skin, call a doctor immediately.

**1.5 FAILURE DURING OPERATION:** If an attachment failure occurs during operation, disconnect the attachment from the host machine and take measures against its use until a satisfactory repair has been carried out.

**1.6 SAFETY DECALS:**

**! An illegible or missing decal may have serious consequences.**

**Replace safety decals that are missing or damaged.**

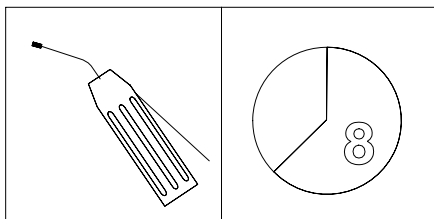

**IMPORTANT - GREASE EVERY 8 HOURS OF OPERATION:-**  
Part No. WH-CE-0004.

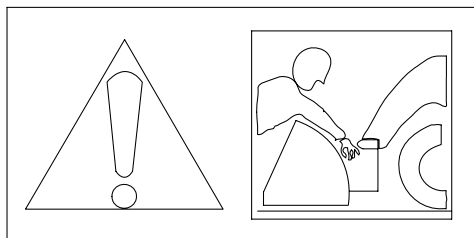

**CAUTION - DANGER OF CRUSHING TO HAND & ARM:-**  
Part No. WH-CE-0002

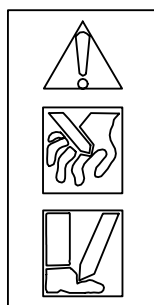

**WARNING - DANGER OF CUTTING TO FINGERS & HAND / FOOT:-**  
WH-CE-0003.

## 2. OPERATING INSTRUCTIONS

### 2.1. INSPECTION:

UPON DELIVERY :- Check for transit damage.  
Check hydraulic system for any damage or leaks.

DAILY INSPECTIONS :- Check for hydraulic leaks.  
Check for insecure bolts, nuts and pins.  
Check for missing parts.

MONTHLY INSPECTIONS :- Check for excessive wear on cutting edges, teeth or tines. Replace with genuine spares when necessary.

**2.2 APPLICATION:** For all earth moving, and load handling operations refer to the machine manufacturer's handbook for correct use of machine and it's controls.  
Ensure that the attachment is suitable for the work in hand. e.g. check that the capacity of the attachment is matched to the density of the load.

**Always carry the load low !**

**2.3. SITE FAMILIARITY:** Before operating the machine and attachment on a new site, check and locate any holes, obstacles, and debris that could be in the machine area.  
Locate any unavoidable 'danger areas' (electric power lines, bridges, tight corners, etc.) and make sure you can work safely in these areas.

Electric power lines, gas pipes, water pipes or other underground installations can cause injury or death. Find out about the location of underground installations before you operate the attachment in a new area.  
Be aware of people in the vicinity of the attachment. Send away those whose presence is not required.

### 2.4. NORMAL USE:

**! Hillside operation can be dangerous. Rain, snow, loose gravel or soft ground change working conditions. Before you work on a hillside, make sure the attachment can be operated safely.**

This attachment is designed to operate with the host machine under normal working conditions. Care should be taken if weather or site conditions become difficult.

Operate the attachment carefully and smoothly in poor weather and on uneven sites.

**2.5. OTHER USES:** This attachment is designed for a specific application. Do not carry out different applications with this attachment before first checking with Whites or their Agent.

**2.6. HANDLING AND TRANSPORTATION:** Buckets and attachments can become unstable when not connected to their host machine. Great care should be taken when handling or transporting buckets and attachments. Personnel should be made aware of the risk of injury if due care is not taken. When transporting, always ensure that the attachments are securely strapped or roped to the carrying vehicle.

## 3. MAINTENANCE

**! Never attempt to service a hydraulic circuit component without having first made sure it is no longer under pressure. To do this, carefully read the following instructions.**

**3.1. GENERAL INSTRUCTIONS:** Attachments which operate with hydraulic power are supplied through the auxiliary hydraulic system of the host machine.  
Connection to the auxiliary hydraulic circuit is by means of quick release couplers.  
To connect or disconnect the quick couplers the operator has to relieve the hydraulic pressure in the host machine. To relieve pressure, please see machine manufacturer's instruction manual.  
Regularly check the attachment for signs of damage or wear. Repair or replace damaged components immediately.  
If welding repairs are necessary, please observe the following points :-

1. Remove attachment from host machine.
2. Always employ a competent and fully qualified welder to carry out the repair.

When ordering replacement parts always quote the part number and attachment serial number.

**3.2. LUBRICATION: DAILY OR EVERY 8 HOURS OPERATION:-** Grease all hinge and hydraulic cylinder swivel points with Molydisulphide Grease

**3.3. GROUND ENGAGING COMPONENTS:** Excessive wear to bucket cutting edges & teeth, and tines on fork and grapples will lead to reduced performance. Replacing these parts when necessary will increase performance, and reduce wear and tear to the host machine.

## 4. 4 in 1 MULTIPUPOSE BUCKET

### SAFETY

- 1) It is essential that before operating this attachment the operator is fully capable of safely operating the host machine.
- 2) The operator should also be aware that the closing action of the bucket is potentially dangerous to bystanders.
- 3) The operator should ensure that no other persons are present in the working area.

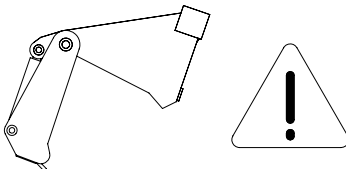

### OPERATION

- 1) Each 4 in 1 bucket is designed and manufactured to function on a specific machine.
- 2) The operator should ensure that the 4 in 1 bucket is the correct unit for the host machine by checking the attachment identification plate which is attached to the rear of the attachment.
- 3) Connection of the 4 in 1 bucket and the hydraulic hoses should be carried out as per the instructions in the host machines operating manual.

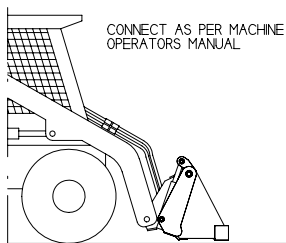

- 4) The 4 in 1 bucket should operate in a level plane.

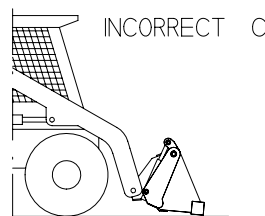
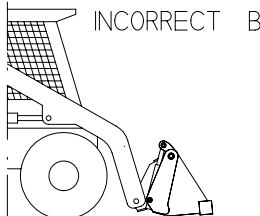
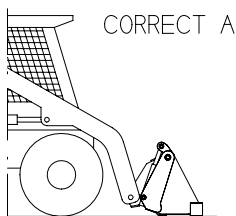

- 5) Operating in condition B and C will cause excessive wear to the cutting edge (C) and excessive wear to the base of the bucket. (B). It will also reduce the efficiency of operation.

### NEVER OVERLOAD THE 4 in 1 BUCKET.

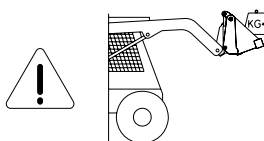



- 6) Always carry the load with the machine's loader arms fully down and the tilt cylinders fully retracted.

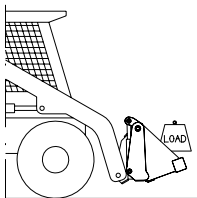

- 7) APPLICATIONS FOR 4 in 1 BUCKET  
 7.1.) DIGGING / LOADING  
 7.2.) GRAB / CLAMSHELL  
 7.3.) DOZER  
 7.4.) BACK FILLING / GRADING

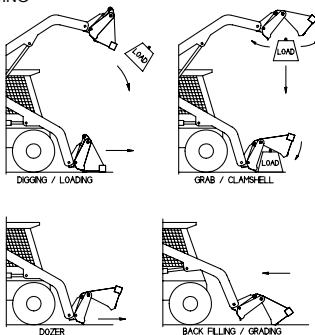

**MAINTENANCE**

**DAILY OR EVERY 8 HOURS OPERATION**

Grease all hinge and Hydraulic swivel points with molydisulphide grease.  
 Check for damage or leakage of hydraulic cylinders, hoses and fittings.

**MONTHLY**

Check cutting edge, bucket and hinges for wear and damage.  
 Replace damaged or worn components immediately to ensure safe and efficient operations of this attachment.

**4 in 1 MULTIPURPOSE BUCKET - MAIN COMPONENTS**

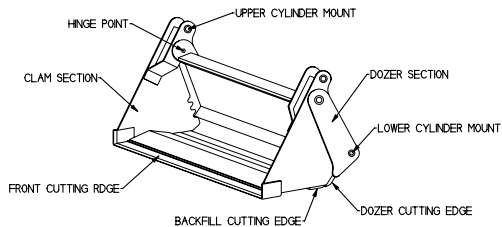



## **AN DEN BESITZER**

Sie sind in Besitz einer Ausrüstung, die für den problemfreien Betrieb mit Ihrer Ausrüstungs-aufnehmenden Maschine entworfen wurde.

Die Ausrüstung entspricht den geltenden Sicherheitsbestimmungen (siehe OFFIZIELLE BEWEISUNTERLAGEN weiter unten). Die Gefahr von Unfällen ist damit jedoch nicht ausgeschlossen. Aus diesem Grunde müssen die Sicherheitsregeln und grundlegende Vorsichtsmassnahmen genau eingehalten werden.

Bevor Sie diese Ausrüstung in Betrieb nehmen, vergewissern Sie sich, dass der Bediener :

1. Dieses Handbuch vollständig gelesen und verstanden hat.
2. Die nötige Ausbildung zu den Funktionen und Leistungsmerkmalen dieser Ausrüstung erhalten hat.
3. Dass die Angaben auf dem Typenschild in der oberen linken Ecke auf der Rückseite der Ausrüstung mit den Angaben der EU-Konformitätsbescheinigung übereinstimmen.
4. Diese Ausrüstung darf keinesfalls für andere Anwendungen oder Zwecke verwendet werden als in dieser Anleitung beschrieben.

Bewahren Sie dieses Handbuch in dem dafür vorgesehenen Fach auf. Sorgen Sie dafür, dass es immer vollständig und in gutem Zustand ist. Wenn Sie zusätzliche oder anderssprachige Handbücher benötigen, wenden Sie sich bitte an Ihren CASE-Vertragshändler.

## **OFFIZIELLE BEWEISUNTERLAGEN**

### **EU-KONFORMITÄTSBESCHEINIGUNG**

SICHERHEIT (automatische Bescheinigung gemäss 89/392/EEC)

## PIN-NUMMER UND SERIENNUMMER

Tragen Sie die Nummer Ihrer Ausrüstung, die PIN-Nummer und die Seriennummer etc. unten ein. Geben Sie Ihrem CASE-Vertragshändler diese Nummern an, wenn Sie Ersatzteile oder Informationen für Ihre Maschine benötigen.

Bewahren Sie eine Abschrift dieser Nummern und die Herkunftsbescheinigung des Herstellers an anderer, sicherer Stelle auf. Melden Sie diese Angaben im Diebstahfall Ihrer örtlichen Ploizeidienststelle.

AUSRÜSTUNG \_\_\_\_\_

SERIENNUMMER \_\_\_\_\_

TEIL-NR. \_\_\_\_\_

FÜR ANSCHLUSS AN MASCHINE \_\_\_\_\_

TYP \_\_\_\_\_

### Angaben des PIN-Schilds

*HIER MUSTER*

Attachment	<input type="text"/>	Serial Number	<input type="text"/>
Part Number	<input type="text"/>	Date of Manufacture	<input type="text"/>
S.W.L.	<input type="text"/> Kg <small>(pallet fork attachment)</small>	Max Hyd Pressure	<input type="text"/> Bar
MASS (WEIGHT)	<input type="text"/> Kg	Capacity	<input type="text"/> m <sup>3</sup>
To fit Machine	<input type="text"/>	Model	<input type="text"/>
Manufacturer / Supplier		<b>WHITES</b> MATERIAL HANDLING	CE
Bristol, BS4 5QW, U.K. Tel. 44+ (0) 117 972 0006 Fax. 44+ (0)117 972 3296			

## ABSCHNITT 1.

### SICHERHEIT

**1.1 ALLGEMEIN:** Diese Ausrüstung wurde nach dem neuesten Stand der Technik entworfen und entspricht den geltenden Sicherheitsbestimmungen. Die Gefahr von Unfällen ist damit jedoch nicht ausgeschlossen. Aus diesem Grunde müssen die Sicherheitsregeln und grundlegende Vorsichtsmaßnahmen genau eingehalten werden.

Durch genaue Befolgung der Anweisungen in diesem Handbuch können die mit der Benutzung und Wartung dieser Ausrüstung verbundenen Gefahren vermieden werden.

Diese Anweisungen sind nur wirksam, wenn die Ausrüstung ordnungsgemäss gewartet wird. Alle Beschädigungen und Störungen müssen unverzüglich repariert bzw. behoben werden.

Diese Ausrüstung darf nur für den Zweck, für den sie entworfen wurde, verwendet werden.

**1.2 VOR INBETRIEBNAHME DER AUSRÜSTUNG:** Bitte seien Sie sich darüber im Klaren, dass diese Ausrüstung für den Betrieb mit der Ausrüstungsaufnehmenden Maschine entworfen wurde. Deshalb ist eine vollständige Kenntnis der ordnungsgemässen Betriebsarten und Sicherheitsanweisungen der Maschine unerlässlich. Machen Sie sich mit der Ausrüstung und den zu transportierenden Lasten vertraut.

Nehmen Sie die an der Maschine verwendeten Symbole zur Kenntnis und prägen Sie sie sich ein. Halten Sie die Sicherheitssymbole sauber und lesbar.

Bei Anschluss, Abtrennen und Betrieb der Ausrüstungen sind stets die Anweisungen des Herstellers zu befolgen.

Seien Sie auf Notfallsituationen vorbereitet. Führen Sie stets einen Erste-Hilfe-Kasten und einen Feuerlöscher mit sich und machen Sie sich mit deren Verwendung vertraut.

**1.3 BETRIEB DER AUSRÜSTUNG:**

### **! NIEMALS EINE FAHRENDE MASCHINE VERLASSEN ODER BESTEIGEN**

Halten Sie alle Trittbretter frei von Fett, Schmutz und (im Winter) Eis und Schnee. Nehmen Sie die Möglichkeiten der Maschine sowie den erforderlichen Arbeitsbereich zur Kenntnis. Tragen Sie stets die den Arbeitsbedingungen entsprechende Schutzkleidung.

Staub, Rauch und Nebel können die Sicht behindern und einen Unfall verursachen. Verhalten Sie sich bei diesen Bedingungen extrem vorsichtig. Prüfen Sie vor Arbeitsbeginn den ordnungsgemässen Anschluss der Ausrüstung an die Maschine und die ordnungsgemässe Funktionsweise. Angaben zum ordnungsgemässen Anschluss finden Sie in der Bedienungsanleitung des Maschinenherstellers.

Die Ausrüstung darf nicht zum Transport von Personen verwendet werden.

Dulden Sie niemanden in der Nähe der Ausrüstung.  
Dulden Sie niemanden in der 'Gefahrenzone' (Arbeitsbereich).  
Springen Sie nicht von der Maschine - es besteht Verletzungsgefahr.  
Meiden Sie gefährliche Arbeitsbereiche wie Gräben, Überhänge und Steilhänge etc. Stellen Sie mögliche Gefahren fest.

Kontakt mit spannungsführenden Freileitung kann schwere Verbrennungen oder einen tödlichen elektrischen Schlag verursachen. Halten Sie stets ausreichenden Abstand zwischen Maschine und Freileitungen.  
Betätigen Sie die Bedienelemente beherrscht und langsam, um ruckartige Bewegungen der Ausrüstung zu vermeiden.  
Tragen Sie bei Betrieb und Wartung einer Ausrüstung geeignete Schutzkleidung.

#### 1.4 WARTUNG:

**! EINE MASCHINE MIT ANGEHOBENER AUSTRÜSTUNG SOWIE BEWEGUNGEN EINER FÜHRERLOSEN MASCHINE BEDEUTEN SCHWERE VERLETZUNGSGEFAHR. VOR DER WARTUNG DER AUSTRÜSTUNG DAHER FOLGENDE SCHRITTE BEACHTEN :**

***Die Maschine auf hartem, ebenem Untergrund abstellen.***

***Die Ausrüstung auf den Boden absenken.***

***Feststellbremse anziehen und Motor abstellen.***

***Die Maschine gegen Wegrollen sichern.***

Bringen Sie bei Wartungsarbeiten an der Ausrüstung ein Schild 'NICHT ANLASSEN' am Armaturenbrett der Maschine an und ziehen Sie den Zündschlüssel ab

Unerlaubte Umbauten an der Ausrüstung können zu schweren Verletzungen führen. Nehmen Sie ohne vorherige Genehmigung durch CASE oder einen CASE-Vertragshändler keine Umbauten vor.

Tragen Sie beim Gebrauch eines Werkzeugs, das ein Umherspritzen von Metallsplittern verursachen kann, stets einen Augenschutz. Zum Eintreiben von Bolzen ist ein Hammer mit weicher Schlagfläche (z.B. Kupfer) zu verwenden.

Unter hohem Druck in die Haut eindringende Hydraulikflüssigkeit oder Fett kann schwere Verletzungen verursachen. Treffen Sie die notwendigen Sicherheitsvorkehrungen (Kleidung und Ausrüstung zum Schutz von Gesicht und Händen), um alle Gefahren zu vermeiden. Lesen Sie ausserdem vor jedem Umgang mit diesen Stoffen die Gebrauchsanweisungen des Herstellers. Wenn Hydraulikflüssigkeit in die Haut gedrungen ist, muss sofort ein Arzt gerufen werden.

**1.5 STÖRUNGEN WÄHREND DES BETRIEBS:** Bei schlechter Funktionsweise oder einem Funktionsausfall die Maschine sofort anhalten, den Grund der Störung feststellen und falls notwendig Massnahmen ergreifen, um eine Benutzung zu verhindern, bis eine ordnungsgemässe Reparatur stattgefunden hat.

**1.6 SICHERHEITSAUFKLEBER:**

**! Beschädigte, verlorene oder überlackierte Aufkleber ersetzen. Beim Auswechseln von mit Aufklebern versehenen Teilen sicherstellen, dass für jedes neue Teil ein neuer Aufkleber vorhanden ist. Zur Reinigung der Aufkleber nur ein Tuch, Wasser und Seife verwenden. Neue Aufkleber erhalten Sie bei Ihrem CASE-Vertragshändler.**

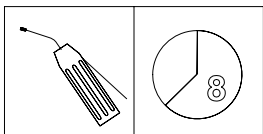

WICHTIG - ALLE 8 BETRIEBSSTUNDEN  
SCHMIEREN.

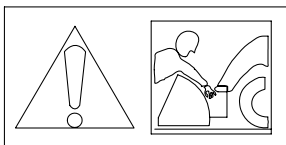

VORSICHT - GEFAHR: HAND ODER ARM  
KANN ZERDRÜCKT WERDEN.



WARNUNG - GEFAHR: FINGER; HÄNDE ODER  
FÜSSE KÖNNEN ABGETRENNT  
WERDEN.

## ABSCHNITT 2.

### BETRIEBSANWEISUNGEN.

#### 2.1. INSPEKTION:

BEI AUSLIEFERUNG: Prüfung auf Transportschäden.  
Prüfung der Hydraulikanlage auf Beschädigung und undichte Stellen.

TÄGLICHE PRÜFUNGEN: Hydraulikschläuche auf Defekte (undichte Stellen, Beschädigungen, Verwindungen). Bei allen Defekten vor der Ausführung von Wartungsarbeiten ABSCHNITT 3: WARTUNG auf der folgenden Seite lesen.  
Auf lockere Schrauben, Muttern und Stifte prüfen.  
Auf fehlende Teile prüfen.

MONATLICHE PRÜFUNGEN: Prüfung auf übermässigen Verschleiss an Schneidkanten, Zähnen und Zinken. Falls erforderlich verschlissene Teile durch Original CASE Teile ersetzen.

**2.2 ANWENDUNGSBEREICHE:** Für alle Erd- und Transportarbeiten siehe Bedienungsanleitung des Maschinenherstellers, um die Maschine und ihre Bedienelemente korrekt einzusetzen.  
Sicherstellen, dass die Ausrüstung für die auszuführende Arbeit geeignet ist, d.h. prüfen, ob die Leistungsfähigkeit der Ausrüstung für die Dichte der Last ausreicht. Gewicht und zulässige Betriebslast (S.W.L.) sind dem PIN-Schild zu entnehmen. Stets in der Bedienungsanleitung der Ausrüstungs-aufnehmenden Maschine nachlesen, um die maximale Hubleistung zu ermitteln.

**JEDE ÜBERSCHREITUNG DER MAXIMALEN HUBLEISTUNG DER AUSRÜSTUNGS-AUFNEHMENDEN MASCHINE IST UNBEDINGT ZU VERMEIDEN.**

**Die Last ist stets in niedriger Stellung zu transportieren!**

Nach Abschluss des Arbeitstages sicherstellen, dass die Maschine auf hartem, horizontalem Untergrund mit vollständig abgesenkter Ausrüstung abgestellt ist.

**2.3. ARBEITSFLÄCHE:** Vor Einsatz von Maschine und Ausrüstung auf einer neuen Arbeitsfläche ist diese auf Löcher, Hindernisse und Schuttflächen zu untersuchen. Unvermeidliche "Gefahrenzonen" (elektrische Leitungen, Brücken, Engstellen etc.) ermitteln und sicherstellen, dass in diesen Bereichen sicher gearbeitet werden kann.  
Elektrische Leitungen, Gas- und Wasserleitungen sowie andere Erdinstallationen können Verletzungen, möglicherweise mit tödlichem Ausgang, verursachen. Vor Einsatz der Ausrüstung auf einer neuen Arbeitsfläche die Lage von Erdinstallationen ermitteln.



Besondere Vorsicht gilt Personen in der Nähe der Ausrüstung. Personen, deren Anwesenheit nicht nötig ist, wegschicken.

#### 2.4. NORMALER EINSATZ:

**!** *Arbeiten an Hanglagen bergen Gefahren. Regen, Schnee sowie loser Kies oder weicher Untergrund können die Arbeitsbedingungen verändern. Vor Beginn der Arbeit an einer Hanglage sicherstellen, dass die Ausrüstung sicher betrieben werden kann.*

Diese Ausrüstung wurde für den Einsatz mit der Ausrüstungs-aufnehmenden Maschine unter normalen Arbeitsbedingungen entworfen. Bei widrigen Wetterbedingungen und schwierigem Untergrund gilt besondere Vorsicht. Bei schlechtem Wetter und unebener Arbeitsfläche ist die Ausrüstung vorsichtig und ruckfrei zu bedienen.

**2.5. ANDERE EINSATZARTEN:** Diese Ausrüstung wurde für eine spezielle Anwendung entworfen. Andere Anwendungen mit dieser Ausrüstung sind ohne vorherige Rücksprache mit CASE oder einem Vertragshändler unzulässig.

**2.6. VERLADEN UND TRANSPORT:** Schaufeln und Ausrüstungen können in eine instabile Lage geraten, wenn sie nicht mit der Ausrüstungs-aufnehmenden Maschine verbunden sind. Grosse Vorsicht ist beim Verladen und Transportieren der Schaufeln und Ausrüstungen geboten. Die Verlade-/Transportarbeiter müssen über das Verletzungsrisiko bei Unachtsamkeit aufgeklärt werden. Beim Transport ist stets darauf zu achten, dass die Ausrüstung sicher mit Bändern oder Seilen auf dem Transportfahrzeug befestigt ist.

## ABSCHNITT 3.

### WARTUNG

**!** *Vor allen Wartungsarbeiten an Bauteilen der Hydraulikanlage unbedingt sicherstellen, dass der Hydraulikkreis nicht mehr unter Druck steht. Lesen Sie sorgfältig die folgenden Anweisungen, wie der Druck abzubauen ist.*

- 3.1. ALLGEMEINE ANWEISUNGEN:** Hydraulisch betriebene Ausrüstungen werden über die Zusatz-Hydraulik der Ausrüstungs-aufnehmenden Maschine versorgt. Die Verbindung zur Zusatz-Hydraulik wird mit den Schnellkupplungen bewerkstelligt. Zum Anschliessen oder Trennen der Schnellkupplungen muss der Bediener den Druck in der Hydraulikanlage der Ausrüstungs-aufnehmenden Maschine abbauen. Siehe dazu die Bedienungsanleitung des Maschinenherstellers. Die Ausrüstung ist regelmässig auf Anzeichen von Beschädigung und Verschleiss zu prüfen. Beschädigte Bauteile sind unverzüglich zu reparieren oder zu ersetzen.

Falls Schweissarbeiten notwendig sind, die folgenden Punkte beachten:

1. Ausrüstung von der Maschine abbauen.
2. Die Arbeiten nur durch einen sachkundigen und ausreichend ausgebildeten Schweisser ausführen lassen.

Bei der Bestellung von Ersatzteilen ist stets die Bestellnummer und Seriennummer der Ausrüstung anzugeben.

**3.2. SCHMIEREN: TÄGLICH ODER ALLE 8 BETRIEBSSTUNDEN:-** Alle Gelenkpunkte und die Schwenkpunkte der Hydraulikzylinder mit Case Molybdänsulfid-Fett schmieren.

**3.3. BAUTEILE MIT BODENKONTAKT:** Durch übermässigen Verschleiss an den Schneidkanten und Zähnen der Schaufel, den Zinken der Feldgabel und der Greifer nimmt die Wirksamkeit der Ausrüstung ab. Durch rechtzeitiges Ersetzen dieser Teile kann die Wirksamkeit erhöht und Verschleiss und Belastung der Ausrüstungs-aufnehmenden Maschinen vermindert werden.

## ZUSÄTZLICHE ANWEISUNGEN:- 4/1-SCHAUFEL

### SICHERHEIT

- 1) Vor dem Einsatz dieser Ausrüstung muss der Bediener vollständig in der Lage sein, die Ausrüstungs-aufnehmende Maschine sicher zu bedienen.
- 2) Ausserdem muss sich der Bediener der Gefahr, die von der Schliessbewegung der Schaufel für Personen in der Nähe der Maschine ausgeht, bewusst sein.
- 3) Der Bediener darf keine anderen Personen im Arbeitsbereich dulden.

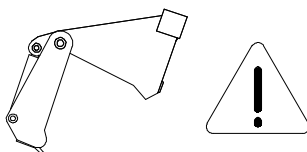

### BETRIEB

- 1) Jede 4/1-Schaufel ist speziell für den Einsatz auf einer bestimmten Maschine entworfen und hergestellt worden.
- 2) Der Bediener hat anhand des Typenschildes an der Rückseite der Ausrüstung sicherzustellen, dass Ausrüstung und Maschine zueinander passen.
- 3) Beim Anschluss der 4/1-Schaufel und der Hydraulikschläuche sind die Anweisungen in der Bedienungsanleitung für die Ausrüstungs-aufnehmende Maschine zu befolgen.

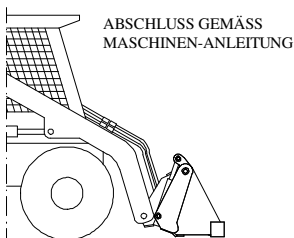

- 4) Die 4/1-Schaufel sollte nur in waagerechter Stellung betrieben werden.

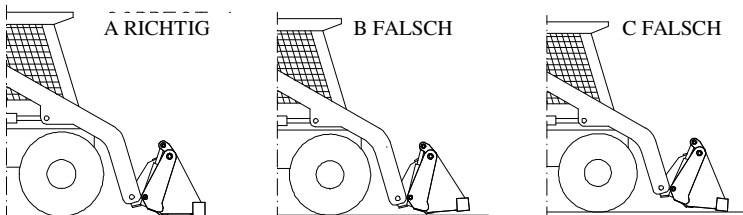

Bei Betrieb unter Bedingung B oder C ist ein besonders starker Verschleiss der Schneidkante (C) und des Schaufelbodenblechs (B) zu erwarten.

Ausserdem sinkt unter diesen Bedingungen die Betriebswirksamkeit.

**EINE ÜBERLADUNG DES 4/1-SCHAUFEL IST UNBEDINGT ZU VERMEIDEN.**

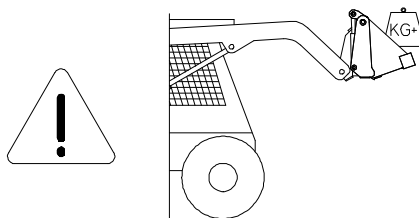

Beim Transport einer Ladung die Laderarme der Maschine stets vollständig absenken und die Kippzylinder vollständig einziehen.

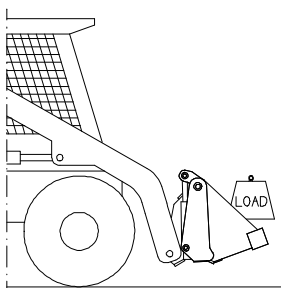

## 5) ANWENDBEREBEICHE DER 4/1-SCHAUFEL

- 5.1 GRABEN / LADEN
- 5.2 GREIFEN / KLEMMSCHALEN
- 5.3 PLANIEREN
- 5.4 ERDARBEITEN / PLANIEREN

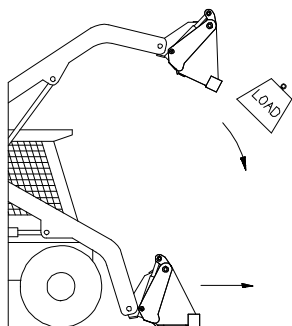

GRABEN / LADEN

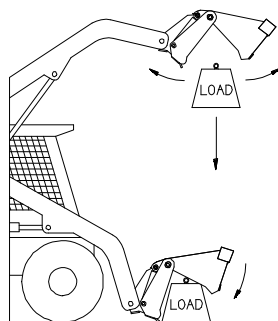

GREIFEN / KLEMMSCHALEN

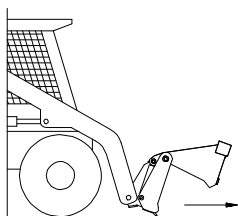

PLANIEREN

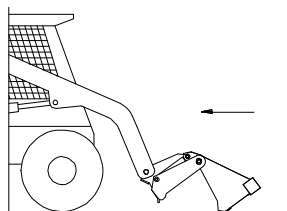

ERDARBEITEN / PLANIEREN

## WARTUNG

### TÄGLICH ODER ALLE 8 BETRIEBSSTUNDEN

Alle Gelenkpunkte und Hydraulik-Drehbolzen mit Molybdädisulfid-Fett schmieren.  
Hydraulikzylinder, -schläuche und -anschlüsse auf Beschädigung oder undichte Stellen prüfen.

### MONATLICH

Schneidkante, Schaufel und Gelenkpunkte auf Verschleiss und Beschädigung prüfen.

Beschädigte oder verschlissene Bauteile unverzüglich auswechseln, um einen sicheren und wirksamen Betrieb dieser Ausrüstung zu gewährleisten.

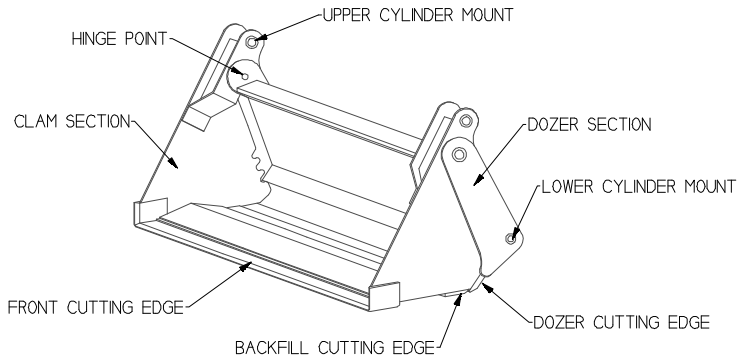

LEGEND

HINGE POINT	GELENKPUNKT
CLAM SECTION	KLEMMSCHALEN
FRONT CUTTING EDGE	VORDERE SCHNEIDKANTE
BACKFILL ...	SCHNEIDKANTE ERDARBEITEN
DOZER...	SCHNEIDKANTE PLANIEREN
LOWER CYLINDER MOUNT	UNTERE ZYLINDERAUFNAHME
DOZER SECTION	PLANIERTEIL
UPPER CYLINDER MOUNT	OBERE ZYLINDERAUFNAHME

## **AU PROPRIETAIRE**

Vous êtes le propriétaire d'un outil qui a été construit pour fonctionner correctement sur votre machine d'accueil.

L'outil respecte les règlements de sécurité actuels (voir DOCUMENTS JUSTIFICATIFS OFFICIELS ci-dessous). Cependant cela n'exclut pas tous les risques d'accidents, ce qui fait qu'il est essentiel d'observer des règles de sécurité et des précautions élémentaires.

Avant de mettre cet outil en service, veuillez vous assurer de ce que:-

1. L'opérateur a lu et tout à fait compris ce manuel des opérateurs.
2. L'opérateur a reçu la formation nécessaire sur les fonctions et les possibilités de cet outil.
3. Les informations sur la plaque d'identification, qui est fixée au coin supérieur gauche arrière de l'outil, correspondent aux informations sur la Déclaration de Conformité des CE.
4. N'utilisez pas cet outil pour une application ou dans un but autres que ceux décrits dans ce manuel.

Gardez toujours ce manuel dans le casier des documents sur la machine d'accueil. Assurez-vous qu'il est toujours complet et en bon état. Consultez votre concessionnaire Case pour obtenir d'autres exemplaires du manuel ou des manuels dans d'autres langues.

## **DOCUMENTS JUSTIFICATIFS OFFICIELS**

### **DECLARATION DE CONFORMITE DES CE**

SECURITE (automatiquement certifiée en vertu de 89/392/CEE.)

## IDENTIFICATION DES PRODUITS ET NUMEROS DE SERIE

Inscrivez le numéro de votre outil, le numéro d'identification du produit (P.I.N) et le numéro de série, etc. sur les lignes réservées ci-dessous à cet effet. Si nécessaire, donnez ces numéros à votre concessionnaire Case si vous avez besoin de pièces ou d'informations pour votre machine.

Gardez une copie des numéros. Gardez la copie et la Déclaration d'Origine de votre Constructeur à un endroit sûr. Si la machine est volée, donnez le numéro à votre police locale.

OUTIL \_\_\_\_\_

NUMERO DE SERIE \_\_\_\_\_

NUMERO DE PIECE \_\_\_\_\_

POUR S'ADAPTER A LA MACHINE \_\_\_\_\_

MODELE \_\_\_\_\_

### Détails de la plaque P.I.N.

*VOICI UN SPECIMEN*

Attachment <input style="width: 100%;" type="text"/>	Serial Number <input style="width: 100%;" type="text"/>
Part Number <input style="width: 100%;" type="text"/>	Date of Manufacture <input style="width: 100%;" type="text"/>
S.W.L. <input style="width: 100%;" type="text"/> Kg (pallet fork attachment)	Max Hyd Pressure <input style="width: 100%;" type="text"/> Bar
MASS (WEIGHT) <input style="width: 100%;" type="text"/> Kg	Capacity <input style="width: 100%;" type="text"/> m <sup>3</sup>
To fit Machine <input style="width: 100%;" type="text"/>	Model <input style="width: 100%;" type="text"/>
Manufacturer / Supplier	<b>WHITES</b> MATERIAL HANDLING <span style="float: right;">C E</span>
Bristol, BS4 5QW, U.K. Tel. 44+ (0) 117 972 0006 Fax. 44+ (0)117 972 3296	



## SECTION 1.

### SECURITE

**1.1 GENERALITES:** Cet outil a été conçu et construit selon les règles de l'art et il respecte les règlements de sécurité actuellement en vigueur. Cependant, ceci n'exclut pas complètement le risque d'accidents. Il est par conséquent essentiel d'appliquer des règles de sécurité et des précautions de base.

La stricte exécution des instructions données dans ce manuel empêchera les accidents au cours de l'utilisation de l'outil et des opérations de maintenance. Ces instructions ne seront efficaces que si l'outil est soumis à une maintenance appropriée. Tous défauts ou anomalies doivent être réparés immédiatement. N'utilisez cet outil que dans le but pour lequel il a été conçu.

**1.2 AVANT DE METTRE L'OUTIL EN SERVICE:** Soyez conscients de ce que cet outil a été conçu pour être utilisé en association avec la machine d'accueil. Il est par conséquent essentiel d'être tout à fait au courant des procédures de travail correctes et des instructions de sécurité de la machine. Familiarisez-vous avec l'outil et avec les charges qu'il doit porter.

Soyez conscients des symboles qui figurent sur la machine et familiarisez-vous avec eux. Maintenez les symboles de sécurité propres et lisibles.

Suivez toujours les instructions des constructeurs de la machine en ce qui concerne la connexion, la déconnexion et le fonctionnement des outils.

Soyez préparés aux incidents. Ayez toujours avec vous une trousse de secours et un bon extincteur, en sachant comment les utiliser.

**1.3 COMMENT FAIRE FONCTIONNER L'OUTIL:**

### **! NE MONTEZ OU NE DESCENDEZ JAMAIS SUR UNE MACHINE EN MOUVEMENT**

Gardez tous les marchepieds propres et exempts de graisse, de boue et (en hiver) de neige et de glace.

Apprenez à connaître les possibilités des machines et l'espace de travail nécessaire.

Portez toujours les vêtements de protection convenant aux conditions de travail.

La poussière, le brouillard, la fumée, etc. peuvent réduire la visibilité et provoquer un accident. Travaillez avec une extrême prudence dans ces conditions.

Avant de commencer le travail, vérifiez que l'outil est convenablement connecté à la machine d'accueil et que toutes les fonctions marchent correctement. Consultez le manuel du constructeur de la machine pour trouver le procédé de connexion correct.

Ne transportez jamais personne sur l'outil.

Assurez-vous que personne ne se trouve près de l'outil.

Ne permettez à personne de se trouver dans la 'Zone de Danger' (aire de travail).

Ne sautez pas de l'outil - vous pourriez vous blesser.

Restez à distance des endroits dangereux, notamment les fossés, les surplombs, les falaises, etc. Prenez garde aux risques.

Le contact avec les lignes aériennes à haute tension peut provoquer de graves brûlures dues à l'électricité ou la mort par électrocution. Assurez-vous qu'il y a assez de distance entre la machine et les lignes électriques aériennes.

Utilisez toutes les commandes de façon progressive, de façon que l'outil fonctionne sans à-coups.

Quand vous faites fonctionner ou que vous entretenez un outil, portez un vêtement de protection adapté.

#### 1.4 MAINTENANCE:

**! UNE MACHINE SANS OPERATEUR AVEC EQUIPEMENT LEVE OU UNE MACHINE SANS OPERATEUR QUI COMMENCE A SE DEPLACER PEUT PROVOQUER DES ACCIDENTS GRAVES. AVANT D'EFFECTUER UN TRAVAIL D'ENTRETIEN QUELCONQUE SUR L'OUTIL:**

***Parquez la machine d'accueil sur une surface plane dure.***

***Abaissez l'outil jusqu'au sol***

***Mettez le frein de parking et coupez le moteur.***

***Bloquez la machine pour empêcher tout mouvement.***

Quand vous faites l'entretien de l'outil, mettez une plaque 'DO NOT START UP' (ne pas démarrer) sur le tableau de bord et enlevez la clé de contact.

Modifier l'outil sans permission préalable peut provoquer une blessure grave. N'entreprenez aucune modification sans autorisation préalable de Case ou de son agent agréé.

Portez toujours une protection oculaire quand vous utilisez un outil qui peut projeter des particules de métal. Utilisez un marteau avec une surface douce, par exemple en cuivre, pour mettre des broches.

Un fluide hydraulique ou de la graisse sous pression qui pénètre dans la peau peut causer une blessure grave. Prenez les mesures de sécurité nécessaires (vêtements de sécurité et protection du visage et des mains) pour éviter ces risques. Et avant d'utiliser ces produits, lisez les instructions du fabricant pour leur usage. Si du fluide hydraulique a pénétré dans la peau, appelez immédiatement un médecin.

**1.5 PANNE PENDANT LA MARCHÉ:** Au cas où elle marche mal ou qu'elle est en panne, arrêtez immédiatement la machine, signalez le problème et si nécessaire, prenez des mesures pour empêcher qu'on l'utilise jusqu'à ce qu'une réparation satisfaisante ait été effectuée

## 1.6 AUTOCOLLANTS DE SECURITE:

**!** *Mettez de nouveaux autocollants si les anciens ont été détruits, perdus, peints ou qu'on ne peut plus les lire. Quand des pièces qui ont des autocollants sont remplacées, ne manquez pas de mettre un nouvel autocollant sur chaque pièce. Pour nettoyer les autocollants, n'utilisez qu'un chiffon, de l'eau et du savon. N'utilisez pas de solvant, d'essence, etc. Vous pouvez trouver de nouveaux autocollants chez votre distributeur.*

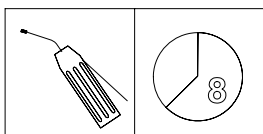

IMPORTANT - GRAISSEZ CHAQUE FOIS  
APRES 8 HEURES DE MARCHE

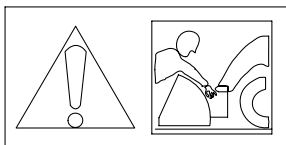

ATTENTION - DANGER D'ECRASER LES  
MAINS ET LES BRAS

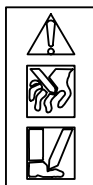

AVERTISSEMENT - DANGER DE COUPURES AUX  
DOIGTS ET AUX MAINS ET PIEDS

## SECTION 2.

### INSTRUCTIONS DE SERVICE.

#### 2.1. INSPECTION:

A LA LIVRAISON : Vérifiez s'il y a eu des dommages dans le transport  
Vérifiez le système hydraulique au point de vue dommages  
ou fuites.

INSPECTIONS JOURNALIERES; Vérifiez les flexibles hydrauliques afin de  
détecter tous défauts (fuites, dommages, déformations). S'il y a des défauts  
quelconques et avant tous travaux d'entretien, lisez la Section 3: MAINTENANCE, à  
la page suivante.

Vérifiez s'il y a des boulons, des écrous, des broches non  
serrés.

Vérifiez s'il y a des pièces manquantes.

INSPECTIONS MENSUELLES; Vérifiez s'il y a une usure excessive des  
tranchants; des dents ou des dents de fourche. Remplacez-les par des pièces de  
rechange Case authentiques si c'est nécessaire.

**2.2 APPLICATION:** Pour tous travaux de terrassement et de manipulation de  
charges, reportez-vous au manuel du constructeur pour l'utilisation correcte de la  
machine et de ses commandes. Assurez-vous que l'outil convient pour le travail à  
faire, vérifiez p.ex. que la capacité de l'outil est adaptée à la densité de la charge.  
Reportez-vous à la plaque P.I.N. de l'outil pour déterminer la masse de l'outil et/ou sa  
Charge de Travail en Sécurité (S.W.L.). Reportez-vous toujours au Manuel  
d'exploitation de la machine d'accueil et déterminez sa force de levage maximum.

**NE DEPASSEZ JAMAIS LA FORCE DE LEVAGE MAXIMUM DE LA MACHINE  
D'ACCUEIL.**

**Portez toujours la charge en position basse !**

A la fin du jour de travail, assurez-vous que la machine d'accueil est parkée sur  
un terrain dur de niveau et que l'outil est complètement abaissé.

**CONNAISSANCE DU SITE:** Avant de faire fonctionner la machine et l'outil sur un  
nouveau site, repérez tous les trous, obstacles et débris qui pourraient se trouver dans  
l'aire de travail de la machine. Localisez les 'endroits dangereux' inévitables (lignes à  
haute tension, ponts, passages difficiles, etc.) et assurez-vous que vous pouvez  
travailler en sécurité à ces endroits.

Les lignes à haute tension, les conduites de gaz, les conduites d'eau ou les  
autres installations souterraines peuvent provoquer des blessures ou la mort.  
Recherchez l'emplacement des installations souterraines avant de faire travailler l'outil  
à un nouvel endroit.

Observez s'il y a des gens au voisinage de l'outil. Faites partir ceux dont la présence  
n'est pas nécessaire.

#### 2.4. UTILISATION NORMALE:

**! Il peut être dangereux de travailler à flanc de colline. La pluie, la neige, le gravier meuble ou la terre molle peuvent changer les conditions de travail. Avant de travailler à flanc de colline, assurez-vous que l'outil peut travailler en sécurité.**

Cet outil est conçu pour fonctionner avec la machine d'accueil dans des conditions de travail normales. Il faut prendre des précautions si le temps ou l'état du site deviennent difficiles.

Faites travailler l'outil avec soin et sans à-coups si le temps est mauvais ou les sites ne sont pas plats.

**2.5. AUTRES UTILISATIONS:** Cet outil est conçu pour une application déterminée.

Ne l'employez pas pour des applications différentes avant d'avoir d'abord pris contact avec Case ou son agent.

**MANIPULATION ET TRANSPORT:** Les godets et les outils peuvent devenir instables quand ils ne sont pas connectés à leur machine d'accueil. Il faut prendre de grandes précautions pour manipuler ou transporter des godets et des outils. Le personnel doit être mis au courant qu'il y a des risques de blessure si on ne prend pas les précautions nécessaires. Pour le transport, assurez-vous toujours que les outils sont bien attachés par des courroies ou des cordes au véhicule qui les porte.

## SECTION 3.

### MAINTENANCE

**! Ne tentez jamais de faire l'entretien d'un élément de circuit hydraulique avant de vous être assuré d'abord qu'il n'est plus sous pression. A cette fin, lisez attentivement les instructions suivantes.**

**3.1. INSTRUCTIONS GENERALES:** Les outils qui fonctionnent à l'énergie hydraulique sont alimentés par le système hydraulique auxiliaire de la machine d'accueil.

La connexion au circuit hydraulique auxiliaire se fait au moyen de coupleurs à relâchement rapide.

Pour connecter ou déconnecter les coupleurs rapides, l'opérateur doit relâcher la pression hydraulique à la machine d'accueil. Pour relâcher la pression, veuillez consulter le manuel d'instruction du constructeur de la machine.

Vérifiez régulièrement l'outil au point de vue des signes de dommages ou d'usure; Réparez ou remplacez immédiatement les pièces endommagées.

S'il faut faire des réparations par soudage, veuillez veiller aux points suivants:-

1. Enlevez l'outil de la machine d'accueil.
2. Employez toujours un soudeur compétent et tout à fait qualifié pour effectuer la réparation.

Quand vous commandez des pièces de remplacement, donnez toujours le numéro de pièce et le numéro de série de l'outil.

**3.2. LUBRIFICATION:** TOUS LES JOURS OU APRES 8 HEURES DE FONCTIONNEMENT:- Graissez tous les gonds et les pivots du cylindre hydraulique avec de la Graisse au bisulfure de molybdène de Case.

**3.3. PIECES QUI TRAVAILLENT LE SOL:** L'usure excessive des tranchants et des dents du godet, et des dents sur la fourche et des grappins, entraînera une réduction de la performance

En remplaçant ces pièces quand il faudra on améliorera la performance et on réduira l'usure de la machine d'accueil.

## INSTRUCTIONS SUPPLEMENTAIRES:- GODET MULTI-USAGES 4 en 1

### SECURITE

- 1) Il est essentiel qu'avant de faire fonctionner cet outil l'opérateur soit tout à fait capable de faire fonctionner en sécurité la machine d'accueil.
- 2) L'opérateur doit être aussi conscient de ce que la fermeture du godet peut être dangereuse pour les personnes présentes.
- 3) L'opérateur doit s'assurer que personne d'autre ne se trouve dans l'aire de travail.

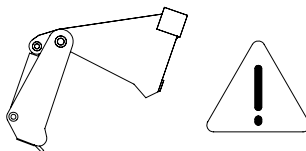

### FONCTIONNEMENT

- 1) Chaque godet 4 en 1 est conçu et fabriqué pour fonctionner sur une machine déterminée.
- 2) L'opérateur doit s'assurer que le godet 4 en 1 convient à la machine d'accueil, en vérifiant la plaque d'identification de l'outil qui est fixée à l'arrière de celui-ci.
- 3) La connexion du godet 4 en 1 et des flexibles hydrauliques doit être effectuée d'après les instructions qui se trouvent dans le manuel de fonctionnement des machines d'accueil.

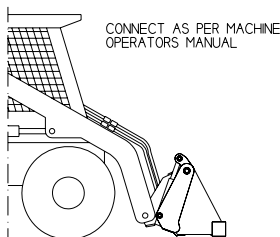

4) Le godet 4 en1 doit travailler dans un plan de niveau.

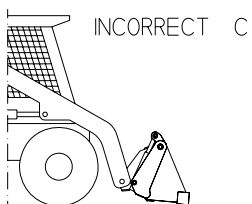
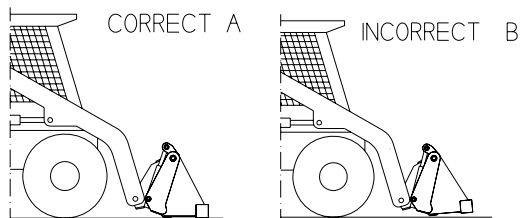

Le travail dans les conditions B et C provoquera une usure excessive du tranchant (C) et de la base du godet (B).  
Il diminuera également l'efficacité du fonctionnement.

**NE JAMAIS SURCHARGER LE GODET 4 en 1.**

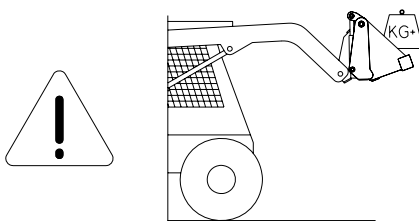



Porter toujours la charge avec les bras de chargement des machines complètement abaissés et les cylindres basculants complètement rétractés.

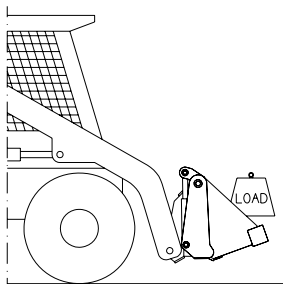

## 7) APPLICATIONS DU GODET 4 en 1

7.1 EXCAVATION / CHARGEMENT

7.2 ARRACHAGE / SAISIE

7.3 NIVELLEMENT

7.4 REMBLAYAGE / MISE EN PENTE

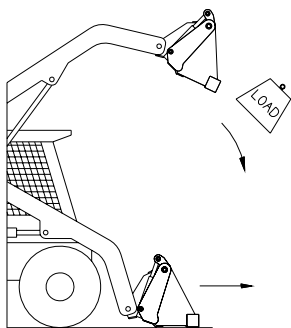

DIGGING / LOADING

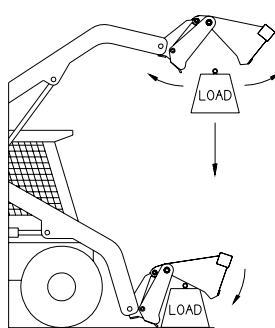

GRAB / CLAMSHELL

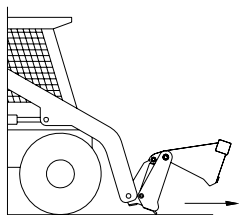

DOZER

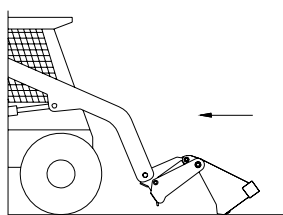

BACK FILLING / GRADING

## MAINTENANCE

### TOUS LES JOURS OU APRES 8 HEURES DE MARCHE

Graisser tous les gonds et pivots hydrauliques avec de la graisse au bisulfure de molybdène.

Vérifier les cylindres hydrauliques, les flexibles et les joints au point de vue dommages ou fuites.

### TOUS LES MOIS

Vérifier le tranchant, le godet et les gonds au point de vue usure et dommages.

Remplacer les pièces endommagées ou usées immédiatement, pour assurer le fonctionnement sûr et efficace de cet outil.

## GODET MULTI-USAGES 4 en 1 - PIECES PRINCIPALES

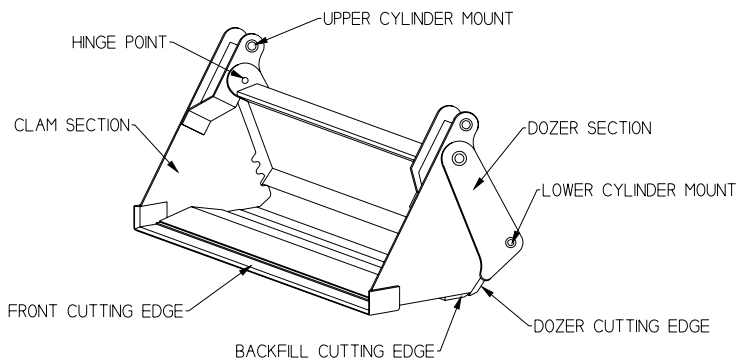

## AL PROPRIETARIO

Lei è il proprietario di un accessorio che è stato costruito per funzionare correttamente con la sua macchina ospite.

L'accessorio rispetta le regole vigenti di sicurezza (vedi sotto i DOCUMENTI GIUSTIFICATIVI UFFICIALI). Tuttavia, questo non esclude tutti i rischi di incidenti, per cui è essenziale osservare le regole e prescrizioni di sicurezza elementari.

Prima di mettere in servizio questo accessorio, si accerti che:

1. L'operatore abbia letto e capito completamente questo Manuale d'Uso.
2. L'operatore abbia ricevuto il necessario addestramento sulle funzioni e sulle capacità di questo accessorio.
3. Le informazioni sulla targhetta di identificazione, che è posta sull'angolo posteriore sinistro dell'accessorio, corrispondano alle informazioni contenute nella Dichiarazione di Conformità CE.
4. Questo accessorio non venga usato per applicazioni o scopi diversi da quelli descritti in questo Manuale.

Conservare sempre questo Manuale nel vano portaoggetti della macchina ospite. Fare in modo che rimanga sempre completo e in buono stato. Mettersi in contatto con il rivenditore Case per ottenere ulteriori copie del Manuale o Manuali in altre lingue.

# DOCUMENTI GIUSTIFICATIVI UFFICIALI

## DICHIARAZIONE DI CONFORMITA'

SICUREZZA (certificata automaticamente secondo la 9/392/CE)

## IDENTIFICAZIONE DEL PRODOTTO E NUMERI DI SERIE

Scrivere il numero del proprio accessorio, il numero di identificazione del prodotto (P.I.N.) ed il numero di serie nelle righe riportate sotto. Se necessario, fornire questi numeri al proprio rivenditore Case quando si debbano richiedere informazioni o ricambi per la macchina.

Registrare questi numeri anche su un altro documento o farne una copia da conservare insieme alla Dichiarazione di Origine del Costruttore in un luogo sicuro. Se la macchina venisse rubata, trasmettere i numeri citati alla polizia locale.

ACCESSORIO \_\_\_\_\_

NUMERO DI SERIE \_\_\_\_\_

CODICE \_\_\_\_\_

ADATTO ALLA MACCHINA  
\_\_\_\_\_

MODELLO \_\_\_\_\_

### Dettagli targhetta P.I.N.

*CAMPIONE QUI*

Attachment	<input type="text"/>	Serial Number	<input type="text"/>
Part Number	<input type="text"/>	Date of Manufacture	<input type="text"/>
S.W.L.	<input type="text"/> Kg (pallet fork attachment)	Max Hyd Pressure	<input type="text"/> Bar
MASS (WEIGHT)	<input type="text"/> Kg	Capacity	<input type="text"/> m <sup>3</sup>
To fit Machine	<input type="text"/>	Model	<input type="text"/>
Manufacturer / Supplier	<b>WHITES</b> MATERIAL HANDLING		CE
Bristol, BS4 5QW, U.K. Tel. 44+ (0) 117 972 0006 Fax. 44+ (0)117 972 3296			

# CAPITOLO 1.

## SICUREZZA

**1.1 GENERALITA':** Questo accessorio è stato progettato e costruito in base allo stato dell'arte e soddisfa le regole di sicurezza in vigore. Tuttavia, questo non esclude completamente i rischi di incidenti. E' quindi essenziale seguire le regole e precauzioni basilari di sicurezza.

Il rispetto rigoroso delle istruzioni fornite in questo Manuale eviterà incidenti durante l'uso e le operazioni di manutenzione dell'accessorio.

Queste istruzioni avranno piena efficacia solo se l'accessorio viene sottoposto a manutenzione regolare. Qualsiasi difetto od anomalia deve essere immediatamente riparato. Usare questo accessorio solo per gli scopi per i quali è stato progettato.

**1.2 PRIMA DELL'USO DELL'ACCESSORIO:** Bisogna essere consapevoli che questo accessorio è stato concepito per essere utilizzato con la macchina ospite. Quindi, è essenziale avere la più completa padronanza delle procedure corrette di impiego E delle istruzioni di sicurezza della macchina. Acquisire familiarità con questo accessorio ed i carichi da trasportare. Apprendere e familiarizzarsi con la segnaletica applicata sulla macchina. Mantenere i segnali di sicurezza puliti e leggibili. Seguire sempre le istruzioni del costruttore della macchina in relazione al collegamento, lo scollegamento e l'impiego dell'accessorio. Essere preparati alle emergenze. Portare sempre una dotazione di pronto soccorso ed un buon estintore e sapere come si usano.

**1.3 USO DELL'ACCESSORIO:**

### **! NON SALIRE O SCENDERE DA UNA MACCHINA IN MOVIMENTO**

Mantenere le sculture del battistrada pulite e prive di grasso, fango e (d'inverno) neve o ghiaccio.

Apprendere le possibilità della macchine e lo spazio di lavoro richiesto.

Indossare sempre gli indumenti protettivi corretti, come richiesto dalle condizioni di lavoro. Polvere, nebbia, fumo, ecc. possono ridurre la visibilità e provocare un incidente. In queste condizioni procedere con estrema cautela.

Prima di iniziare il lavoro, verificare che l'accessorio sia collegato nel modo appropriato alla macchina ospite e che sia in grado di compiere tutte le sue funzioni correttamente. Per la procedura di collegamento, consultare il Manuale del Costruttore della macchina.

Non portare mai alcuna persona sull'accessorio.

Accertarsi che nessuno si trovi nelle vicinanze dell'accessorio.

Non permettere ad alcuno di rimanere nella 'Zona di Pericolo' (area di lavoro).

Non saltare dall'accessorio - ci si può ferire.

Stare sempre lontani da aree pericolose, quali scarpate, sporgenze, dirupi, ecc.. Fare attenzione ai pericoli.

Il contatto con linee elettriche aeree può provocare gravi ustioni o morte per elettrocuzione. Accertarsi sempre che vi sia una distanza sufficiente tra la macchina e le linee aeree.

Usare i comandi con gradualità in modo che l'accessorio lavori in modo dolce ed uniforme.

Quando si usa o si sottopone un accessorio a manutenzione, indossare adatti indumenti protettivi.

#### 1.4 MANUTENZIONE:

**! UNA MACCHINA SENZA CONDUCENTE CON ATTREZZATURA SOLLEVATA O UNA MACCHINA SENZA CONDUCENTE CHE INIZIA A SPOSTARSI PUO' PROVOCARE UN GRAVE INCIDENTE. PRIMA DI EFFETTUARE QUALSIASI LAVORO DI MANUTENZIONE SULL'ACCESSORIO:**

***Parcheggiare la macchina ospite su una superficie piana orizzontale.***

***Abbassare al suolo l'accessorio.***

***Applicare il freno di stazionamento e spegnere il motore.***

***Bloccare la macchina in modo da prevenirne qualsiasi movimento.***

Quando si sottopone l'accessorio a manutenzione, porre un cartello 'NON AVVIARE' sul pannello di comando della macchina ed estrarre la chiave.

Una modifica dell'accessorio senza autorizzazione preliminare, può causare gravi lesioni.

Non effettuare alcuna modifica senza autorizzazione preliminare della Case o di un suo Agente riconosciuto.

Indossare sempre occhiali di sicurezza quando si usa un utensile che può proiettare particelle. Usare un martello in materiale tenero, come rame, per l'inserimento dei perni o delle spine.

Fluido idraulico o grasso in pressione che penetri nella pelle potrebbe causare gravi lesioni. Prendere le necessarie precauzioni di sicurezza (indumenti di sicurezza e protezioni per faccia e mani) per evitare tali rischi.

Inoltre, prima di usare tali prodotti, leggere le istruzioni per il loro uso del fabbricante. Se un fluido idraulico penetrasse sotto la pelle, chiamare subito un dottore.

**1.5 GUASTO DURANTE IL FUNZIONAMENTO:** Nel caso di un cattivo funzionamento o di un guasto, fermare subito la macchina, riferire l'accaduto e, se necessario, prendere le misure necessarie per prevenire l'uso della macchina fino a quando venga eseguita una riparazione soddisfacente.

**1.6 SEGNALI DI SICUREZZA:**

**! Se i segnali di sicurezza fossero distrutti, persi, coperti da una nuova mano di vernice o diventassero illeggibili, devono essere sostituiti uno per uno. Quando si sostituisce un componente con applicato un segnale, occorre che anche il componente nuovo possieda lo stesso segnale. Quando si pulisce un segnale, usare solo uno straccio con acqua e sapone. Non usare solventi, benzina, ecc.. Segnali nuovi sono disponibili presso il proprio rivenditore.**

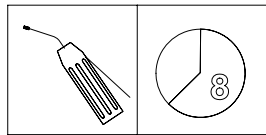

IMPORTANTE - INGRASSARE OGNI 8 ORE DI LAVORO

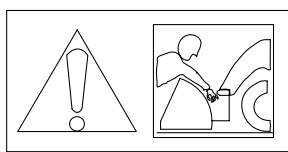

ATTENZIONE - PERICOLO DI SCHIACCIAMENTO PER MANO E BRACCIO

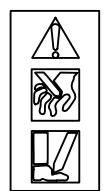

AVVERTIMENTO - PERICOLO DI TAGLIO PER LE DITA, MANI O PIEDI

## CAPITOLO 2.

### ISTRUZIONI D'USO.

#### 2.1. VERIFICHE:

ALLA CONSEGNA: Verificare eventuali danni da trasporto.  
Verificare eventuali danni o perdite dall'impianto idraulico.

VERIFICHE GIORNALIERE: Verificare i tubi flessibili idraulici per individuare qualsiasi difetto (perdite, danni, deformazioni). In presenza di un difetto e prima di qualsiasi caso di manutenzione, leggere il Capitolo 3: MANUTENZIONE, alla pagina seguente.  
Verificare l'eventuale allentamento di bulloni, dadi e perni.  
Verificare l'eventuale mancanza di qualche componente.

VERIFICHE MENSILI: Verificare l'eventuale usura eccessiva di spigoli taglienti, denti o punte. Quando occorre, sostituire esclusivamente con parti originali Case.

**2.2 APPLICAZIONE:** Per tutte le operazioni di movimento di terra e di manipolazione di carichi, consultare il Manuale del costruttore della macchina in vista di un uso corretto della macchina e dei suoi comandi.  
Assicurarsi che l'accessorio sia adatto al lavoro da effettuare, ovvero verificare che la capacità dell'accessorio sia adeguata al peso del carico. Fare riferimento alla targhetta P.I.N. dell'accessorio per stabilire il peso dell'accessorio e/o il Carico di Lavoro Sicuro (S.W.L.) Consultare sempre il Manuale d'Uso della macchina ospite e stabilire la capacità massima di sollevamento.

#### **NON SUPERARE MAI LA CAPACITA' DI SOLLEVAMENTO DELLA MACCHINA OSPITE.**

#### **Mantenere il carico sempre basso!**

Alla fine di un giorno di lavoro, fare in modo di parcheggiare la macchina ospite su un suolo duro orizzontale e di abbassare completamente l'accessorio.



**2.3 FAMILIARITA' CON IL LUOGO:** Prima di usare la macchina e l'accessorio in un luogo nuovo, verificare ed individuare qualsiasi foro, ostacolo e detrito eventualmente presente nell'area di lavoro. Localizzare qualsiasi 'area di pericolo' inevitabile (linee elettriche aeree, ponti, angoli stretti, ecc.) ed assicurarsi di poter lavorare sicuri in tale area.

Le linee elettriche aeree, le tubazioni del gas, le tubazioni dell'acqua o altre installazioni sotterranee possono provocare lesioni o morte. Individuare la collocazione di installazioni sotterranee, prima di utilizzare l'accessorio in una nuova area. Essere sempre consapevoli della presenza di persone in prossimità dell'accessorio. Allontanare tutti quelli la cui presenza non sia strettamente indispensabile.

#### **2.4. USO NORMALE:**

**!** *L'uso su superfici in pendenza può essere pericoloso. La pioggia, la neve, la ghiaia sciolta o un terreno soffice cambiano le condizioni di lavoro. Prima di operare lungo una superficie in pendenza, accertarsi che l'accessorio possa lavorare in sicurezza.*

Questo accessorio è progettato per operare con la macchina ospite nelle condizioni normali di lavoro. Bisogna badare che le condizioni atmosferiche o del luogo non diventino difficili.

Con tempo cattivo o su una superficie non uniforme, usare l'accessorio con la massima cautela.

**2.5. ALTRI USI:** Questo accessorio è concepito per una applicazione specifica. Non tentare di mettere in atto applicazioni diverse prima di averne verificato la fattibilità con la Case od un suo Agente.

**2.5 MANIPOLAZIONE E TRASPORTO:** Pale ed accessori possono diventare instabili, quando non sono collegati alla loro macchina ospite. La manipolazione ed il trasporto degli accessori richiede una grande cura. Il personale deve essere avvertito e reso consapevole del rischio di lesioni, se non si procede con la cura dovuta. Nel trasporto, fare sempre in modo che l'accessorio sia saldamente fissato con fasce o funi sul mezzo di trasporto.

## CAPITOLO 3.

### MANUTENZIONE

**! Non tentare mai di effettuare la manutenzione di un componente di un circuito idraulico, senza essersi accertati prima che lo stesso non sia più in pressione. A questo scopo, leggere attentamente le seguenti istruzioni.**

**3.1. ISTRUZIONI GENERALI:** Gli accessori azionati da potenza idraulica sono alimentati dall'impianto idraulico ausiliario della macchina ospite. Il collegamento al circuito idraulico ausiliario è realizzato mediante attacchi rapidi. Per collegare o scollegare gli attacchi rapidi, l'operatore deve scaricare la pressione idraulica dall'impianto sulla macchina base. Per questa operazione si prega di consultare il Manuale di Istruzioni del Costruttore. Con regolarità verificare eventuali segni di danni od usura sull'accessorio. Riparare o sostituire immediatamente i componenti danneggiati.

Se fosse necessario procedere ad una saldatura, si prega di osservare i punti seguenti:

1. Rimuovere l'accessorio dalla macchina ospite.
2. Per effettuare la saldatura, ricorrere sempre ad un saldatore competente e pienamente qualificato.

Quando si ordinano pezzi di ricambio, indicare sempre il numero di codice ed il numero di serie dell'accessorio.

**3.2. LUBRIFICAZIONE: OGNI GIORNO OD OGNI 8 ORE DI LAVORO:-**  
Ingrassare tutte i punti di cerniera ed i perni di rotazione dei cilindri idraulici con grasso al bisolfuro di molibdeno.

**3.3. COMPONENTI CHE TOCCANO IL SUOLO:** Una usura eccessiva degli spigoli di taglio e dei denti delle pale e delle punte su forche, benne ed uncini determina una riduzione delle prestazioni. La sostituzione di queste parti quando occorre, non solo aumenta le prestazioni, ma riduce anche le sollecitazioni e l'usura della macchina ospite.

## ISTRUZIONI SUPPLEMENTARI:- PALA 4 in 1 MULTIFUNZIONE

### SICUREZZA

- 1) E' essenziale che prima di usare questo accessorio l'operatore sia completamente preparato e capace di condurre la macchina su cui viene applicato.
- 2) L'operatore deve inoltre essere conscio che l'azione di chiusura della pala è potenzialmente pericolosa per le persone che si possono trovare nelle vicinanze.
- 3) L'operatore deve assicurarsi che nessuno si trovi nell'area di lavoro

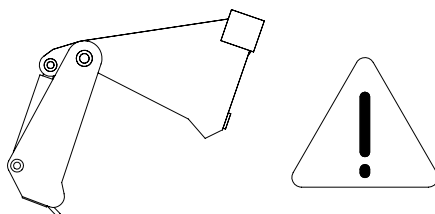

### USO

- 1) Ciascuna pala 4 in 1 è concepita e costruita per funzionare su una macchina specifica.
- 2) L'operatore deve accertarsi che la pala 4 in 1 sia quella specifica per la macchina su cui viene applicata, controllando la targhetta di identificazione posta sul retro dell'accessorio.
- 3) L'installazione della pala 4 in 1 ed il collegamento dei tubi idraulici devono essere eseguiti nel rispetto delle istruzioni contenute dal manuale d'uso della macchina ospite.



4) La pala 4 in 1 deve lavorare in un piano orizzontale.

A CORRETTA

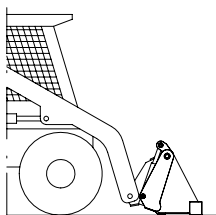

B NON CORRETTA

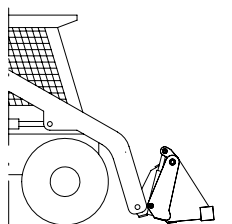

C NON CORRETTA

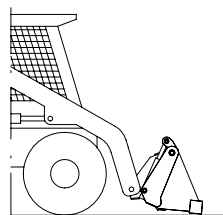

Il funzionamento nelle condizioni B e C provoca un'usura eccessiva dello spigolo tagliente (C) e della base della pala (B). Viene inoltre ridotta l'efficienza dell'operazione.

# NON SOVRACCARICARE MAI LA PALA 4 IN

I

1.

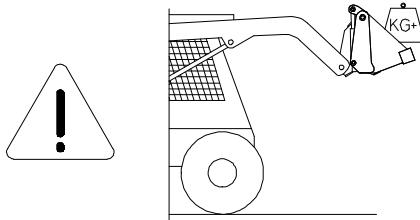

Portare sempre la pala 4 in 1 con i bracci di sollevamento della macchina ospite completamente abbassati ed i cilindri di inclinazione del tutto rientrati.

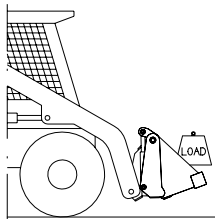

- 7) APPLICAZIONI PER LA PALA 4 IN 1
  - 7.1 RASCHIARE / CARICARE
  - 7.2 AFFERRARE / MORDERE
  - 7.3 APRIPISTA
  - 7.4 RIEMPIMENTO ALL'INDIETRO / LIVELLAMENTO

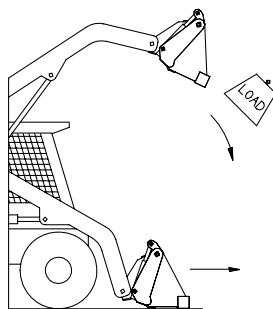

RASCHIARE / CARICARE

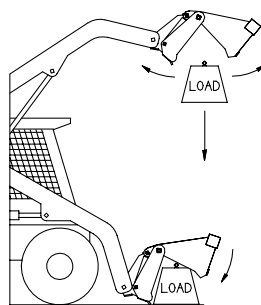

AFFERRARE / MORDERE

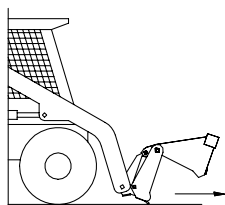

APRIPISTA

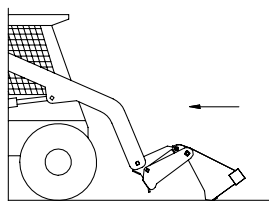
RIEMPIMENTO ALL'INDIETRO /  
LIVELLAMENTO

## MANUTENZIONE

### OGNI GIORNO OD OGNI 8 ORE DI LAVORO

Ingrassare tutti i punti di cerniera ed i perni di inclinazione con grasso al bisolfuro di molibdeno.

Verificare eventuali danni o perdite da cilindri idraulici, tubazioni e raccordi.

### OGNI MESE

Verificare eventuale usura e danni allo spigolo tagliente, alla pala ed alle cerniere.

Sostituire immediatamente i componenti danneggiati od usurati per garantire il funzionamento sicuro ed efficiente di questo accessorio.

## PALA 4 IN 1 MULTIFUNZIONE - COMPONENTI PRINCIPALI

